

SWK 4連 AERO METER HOOD

取付・取扱 説明書



このたびは、SWK 製品をお買い上げ頂きましてありがとうございます。

本書は、本製品の「取付・取扱」要領と注意事項について記載してあります。 取り付け前に必ずお読み頂きご理解頂いた上での正しい取り付けを行って下さい。 本書に関してご不明な点がございましたら弊社若しくはご購入頂きましたお店までご連絡頂きます様お願いいたします。

【製品詳細】 品名：SWK 4連 AERO METER HOOD (60Φ用)

品番：MP-36F (FRP 製)

適合車種：スズキ アルト (全グレード)

適合型式：HA36S

構成部品	数量
① 4連エアロメーターフード (製品本体)	1
② M4 x 16 タッピングビス	2
③ 説明書 (本書)	1

⚠ 製品に関する注意事項

- 適合車種以外の車両への取り付けや本製品を改造しての取り付けは絶対に行わないで下さい。
- 本製品は塗装前に必ず車両へ仮取り付けを行い、フィッティングの確認を行って下さい。
 - ※塗装後の返品やクレームに関しては一切、対応ができませんので予めご了承頂くようお願いいたします。
 - ※事故などにより車両状態に問題のあるお車には取り付けできない場合がございます。
- 本製品を落下させたり無理な力を加える様な行為は絶対に行わないで下さい。
- 本製品の取り付け後、自動洗車機の使用はお止め下さい。

⚠ 取り付け作業に関する注意事項

- 取り付け作業は十分なスペースが確保できる場所で行って下さい。
 - 本書に記載されている構成部品・数量の確認を行って下さい。
 - エンジンを停止し、車両が確実に固定されている状態で作業を行って下さい。
 - 作業中、車両にキズをつけない様に注意して下さい。
 - 取り付け作業は必ず2名以上で行って下さい。
 - 予め取り付けに必要な工具を用意しておいて下さい。
- 両面テープの使用について
- 両面テープで接着する部分は、車両側・製品側共に脱脂を必ず行って下さい。
 - 低温時には接着力が低下する為、ドライヤーなどで温めてから貼り付けて下さい。
 - 両面テープの離野紙は製品を車両に合わせた際、微調整が行える様に端だけを捲り位置決めができた時点で全て剥して下さい。
 - 貼り付け後、完全に接着するまでは接着面を圧着した状態でズレない様に固定しておいて下さい。

⚠ 取り付け後に関する注意事項

- 取り付け作業完了後、車両に問題なく確実に固定されている事を確認して下さい。
- 定期的に取り付けビスやボルトなど固定部分の点検を行って下さい。
 - ※何らかの問題が発生した場合には直ちに使用はお止め頂き、修理若しくは交換をして下さい。
- 装着する商品によっては最低地上高や車高など走行状況が変わりますので縁石や段差・屋根のある場所の走行は充分に注意して下さい。

※記載の注意事項につきましてはご購入して頂きました製品とは直接関係しない事も含まれております。

取り付け業者様へのお願い

本製品の取り付け作業完了後、車両納車時には本書をお客様に必ずお渡しして下さい。

手順1：純正メーターフードの加工

- 1、純正のメーターフードを車両から取り外します。
- 2、取り外したメーターフードに製品が取り付けできる様に干渉する部分をカットして下さい。(イラスト参照)

Ⓐ : 57mm / Ⓑ : 18mm / Ⓒ : 48mm / Ⓓ : 96mm

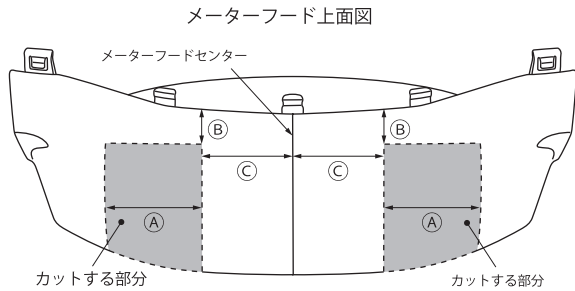

△ 注意

- 純正メーターフードはプラスチックの爪ではめ込み式になっています。
- 記載の寸法はあくまでも目安です、製品を純正メーターフードに合わせながら微調整を行って下さい。

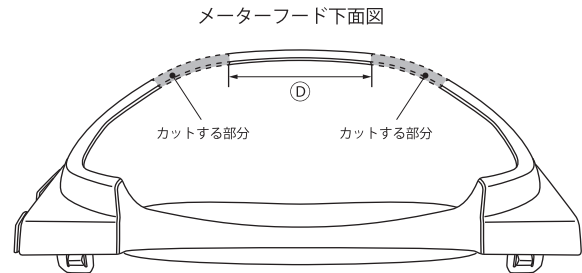

手順2：製品とメーターの仮合わせ

- 1、製品のメーター取り付け位置の穴にメーターを挿し込み、メーター裏側で配線を接続してメーター同士を連結させて下さい。
- 2、メーターを組み付けた状態の製品と加工した純正メーターフードを車両へ一度、取り付けフィットングの確認をして下さい。
- 3、全体のバランスを見て微調整を行い、取り付け位置が決まりましたら製品上面フロントガラス側（左右2箇所）のビス穴を利用して純正メーターフードに穴開け位置をマーキングして下さい。

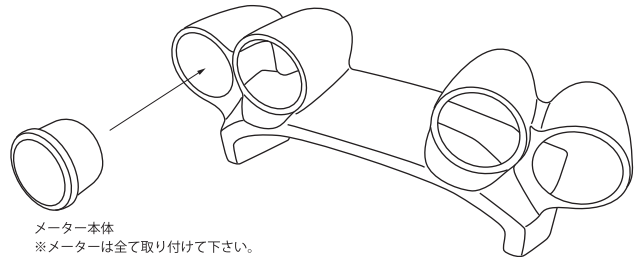

製品の取り付け位置を調整し、穴あけ位置をマーキングして下さい。

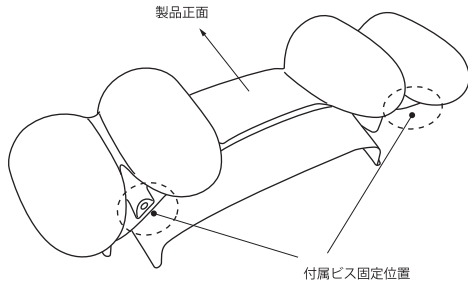

△ 注意

- メーター取り付け用の穴が狭い場合はヤスリなどで削って微調整を行って下さい。(塗装後、塗料の厚みなどでも影響する事があります。)
- 配線の接続は取り付けのメーターの説明書をご確認下さい。

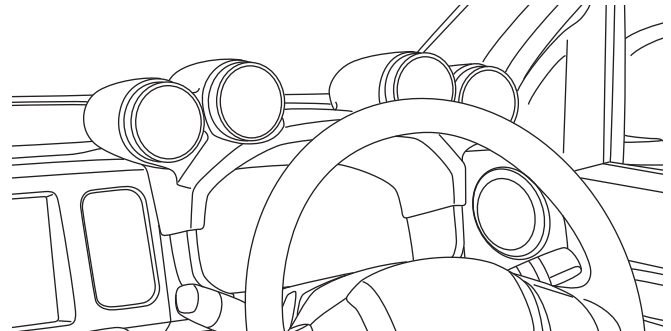

手順3：4連エアロメーターフードの固定

- 1、車両から製品と純正メーターフードを取り外して下さい。
- 2、純正メーターフードのマーキングした位置に下穴を開けて下さい。
- 3、製品を純正メーターフードの取付け位置に合わせ、付属のビスで固定して下さい。

△ 注意

- 純正メーターフードに開ける下穴はビスが効く様に小さめの穴を開けて下さい。
- ビスの締め付け過ぎは破損の原因になりますので注意して下さい。

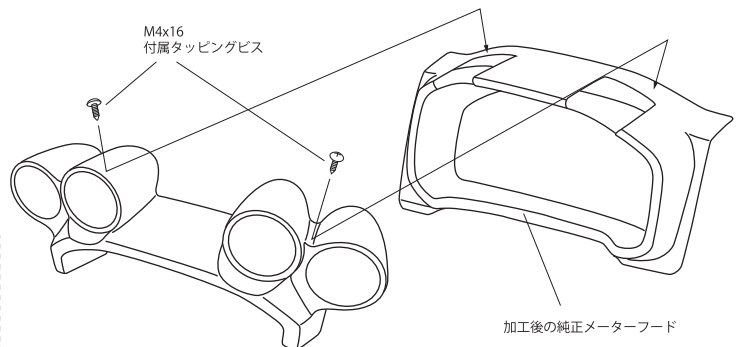

手順4：車両への取り付け - 1

- 1、コントロールユニット側からの配線を接続するメーター以外を手順2の要領で製品に取り付け、配線を接続して下さい。
- 2、製品を取り付けた状態の純正メーターフードを車両へ元通りに固定して下さい。その際、メーターを連結させた配線とコントロールユニット側の配線を最後に取り付けるメーターの穴から取り出して下さい。

メーターに接続する配線を取り出して置いて下さい。

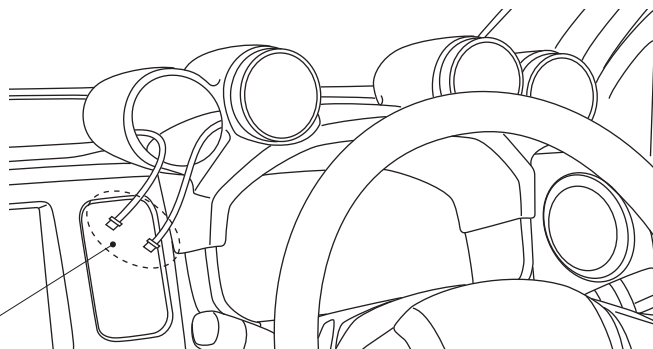

手順5：車両への取り付け - 2

- 1、メーターを連結させた配線とコントロールユニットへの配線を最後に取り付けるメーターに接続して下さい。
- 2、配線を接続したメーターをメーターフードに取り付けて下さい。

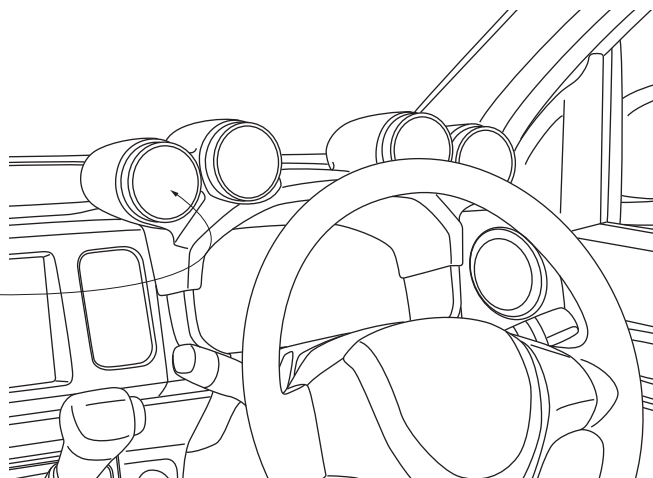
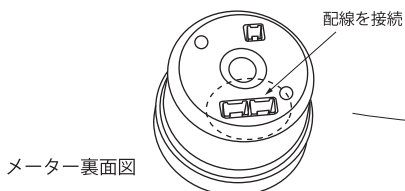

△ 注意

- 本書は Defi 製メーターを基に製作しております。